

# Előterjesztés a képviselő-testület 2025. február 13-i ülésére

## Tárgy: Aktív Magyarország- Országos Futópálya-építési Program 2025

Előterjesztő	Tóth Zoltán József polgármester
Előterjesztés szakmai előkészítője	Demeter Zsanett igazgatási irodavezető
Az előterjesztés elfogadásához szükséges szavazati arány:	Minősített szótöbbség, név szerinti szavazás

### Tisztelt Képviselő-testület!

A Miniszterelnökség aktív Magyarországért felelős államtitkára a Szabadidősport-eseményszervezők Országos Szövetsége (a továbbiakban: SZEOSZ) bevonásával 2025. évre kiírta az Országos Futópálya-építési Programot.

A Program célja az 5000 fő és afeletti lakosságszámú településeken 600 és 799 méter közötti, 800 és 999 méter közötti, vagy legalább 1000 méter hosszúságú rekortán borítású futópálya kialakítása.

Tököl Város Önkormányzatának ezáltal lehetősége nyílt a program keretében minimum 600 méteres rekortán futópálya építésére az Aktív Magyarország Program támogatásával.

A támogatás Magyarország 2025. évi központi költségvetésének terhére, hazai finanszírozásból kerül biztosításra. **A támogatás vissza nem térítendő, egy összegben, előlegként kerül folyósításra.**

### A felhívás alapján az igényelhető támogatás összege futópálya típusonként:

- 600 és 799 méter közötti** hosszúságú futópálya építése esetében a támogatás összege legfeljebb **30 millió forint**,
- 800 és 999 méter közötti** hosszúságú futópálya építése esetében a támogatás összege legfeljebb **48 millió forint**,
- legalább 1000 méter** hosszúságú futópálya építése esetében a támogatás összege legfeljebb **67 millió forint**.

Helyszínenként **az összköltség** (támogatási összeg + saját forrás) **legfeljebb 60%-át finanszírozza a Támogató** a meghatározott támogatási összegek mértékéig.

A felhívás alapján az alábbi jellemzőkkel rendelkező futópálya támogatható:

- futófelülete minimum 120 centiméter széles, egy pályán belül azonos szélességgel (a szegély szélessége nem számít bele, akkor sem, ha borítás van rajta);
- nem keresztes közforgalmú autóutat;
- lehetőség szerint nem keresztes kerékpárutat (amennyiben más módon nem megoldható, a keresztezésre való figyelemfelhívás kiemelten fontos mind a gyalogosok, mind a kerékpárosok szempontjából, ennek műszaki megoldásait szerepeltetni szükséges a támogatási kérelemben és a költségvetésben);
- mentes az éles kanyaroktól, elágazásoktól, hurkoktól;
- mentes az éles terepváltásoktól (részletezve a jelen Felhívás részét képező Műszaki leírásban és Függelékben);
- lehetőség szerint úgy szükséges kialakítani a pályát, hogy ne kerüljön fedlapokra, amennyiben ez nem megoldható, akkor burkolható fedlapot szükséges alkalmazni;
- nincs benne nagyszámú kanyar és
- egy kör végig, egybefüggően futható legyen úgy, hogy a futó egy irányba haladhasson, és a futópálya teljes hossza alatt ne kelljen haladási irányt változtatnia.

Tekintettel a program feltételeire Tököl városában a minimum 600 méteres rekortán futópálya **megépítésére az önkormányzati tulajdonú Városi Sportkör Sporttelepén** (Sport u.) lenne lehetőség, amely megfelelne a felhívásban szereplő támogatási feltételeknek.

A Programra történő regisztrációs határidő 2025. február 12. napja, a Támogatási kérelemhez kapcsolódó dokumentumok **benyújtási határideje 2025. február 14. 16 óra.**

Kérem a Tisztelt Képviselő-testületet, hogy a határozati javaslatot támogatni szíveskedjenek.

### **.../2025.(...) számú képviselő-testületi határozat**

Tököl Város Képviselő-testülete támogatási

- 1) kérelmet nyújt be az Országos Futópálya-építési Program 2025 keretében az önkormányzati tulajdonú Városi Sportkör Sporttelepen, minimum 600 méteres rekortán futópálya megépítésére, továbbá vállalja a fenntartási időszakban az üzemeltetési feltételeket, valamint kijelenti, hogy a saját forráshoz szükséges fedezet rendelkezésre áll a 2025. évi általános tartalékkeret és a Napsugár és Horvát Óvodák eszközbeszerzéséből származó maradvány terhére.
- 2) felhatalmazza a Polgármestert, hogy a pályázat beadásához szükséges intézkedéseket megtegye.

**Határidő:** azonnal

**Felelős:** Polgármester

## Országos Futópálya-építési Program 2025

### Felhívás

A Miniszterelnökség aktív Magyarországért felelős államtitkára (a továbbiakban: *Támogató*) a Szabadidősport-eseményszervezők Országos Szövetsége (a továbbiakban: *SZEOSZ*) bevonásával 2025. évre kiírja az **Országos Futópálya-építési Programot** (a továbbiakban: *Program*). A Program célja az 5000 fő és afeletti lakosságú településeken<sup>1</sup> **600 és 799 méter közötti, 800 és 999 méter közötti, vagy legalább 1000 méter hosszúságú rekortán borítású futópálya kialakítása.**

#### 1. Az alábbi jellemzőkkel rendelkező futópálya támogatható:

- a) futófelülete minimum 120 centiméter széles, egy pályán belül azonos szélességgel (a szegély szélessége nem számít bele, akkor sem, ha borítás van rajta);
- b) nem keresztez közforgalmú autótutat;
- c) lehetőség szerint nem keresztez kerékpárutat (amennyiben más módon nem megoldható, a keresztezésre való figyelemfelhívás kiemelten fontos mind a gyalogosok, mind a kerékpárosok szempontjából, ennek műszaki megoldásait szerepeltetni szükséges a támogatási kérelemben és a költségvetésben);
- d) mentes az éles kanyaroktól, elágazásoktól, hurkoktól;
- e) mentes az éles terepváltásoktól (részletezve a jelen Felhívás részét képező Műszaki leírásban és Függelékben);
- f) lehetőség szerint úgy szükséges kialakítani a pályát, hogy ne kerüljön fedlapokra, amennyiben ez nem megoldható, akkor burkolható fedlapot szükséges alkalmazni;
- g) nincs benne nagyszámú kanyar és
- h) egy kör végig, egybefüggően futható legyen úgy, hogy a futó egy irányba haladhasson, és a futópálya teljes hossza alatt ne kelljen haladási irányt változtatnia.

#### A Támogatási kérelemben szükséges ismertetni az alábbi műszaki-szakmai szempontokat:

- a) a futópálya tervezett hossza, szegély nélküli szélessége, rétegrendje;

---

<sup>1</sup> <https://nyilvantarto.hu/hu/statisztikak?stat=kozerdeku>

- b) a település, a megvalósítási helyszín és a futópálya környezetében lévő kiszolgáló létesítmények bemutatása (például: világítás, ivókút, öltöző, értékmegőrző, illetve WC); Amennyiben több sport- és szabadidős szolgáltatás (például: játszótér, fitness park, sportpálya, szabadidőközpont) is megtalálható a megvalósítási helyszín környezetében, szükséges bemutatni, **hogyan kapcsolódik** ezekhez a futópálya építése, milyen fejlesztési elképzelések érintik a területet.
- c) a futópálya megközelíthetősége gépjárművel, közösségi közlekedéssel, kerékpárral vagy gyalogosan; parkolók rendelkezésre állása (gépjármű, kerékpár);
- d) futás szempontjából kedvező táji adottságok és egyéb tényezők:
  - o benapozottság (kedvező, ha a futópálya felületének legalább 25%-a árnyékolt);
  - o tervezett sprint szakasz (előny, ha kialakítható egy legalább 100 méteres sprint szakasz);
  - o terepváltozások mértéke (kedvező, ha a pálya nem tartalmaz 10%-nál meredekebb szakaszt);
- e) jelenlegi terepviszonyok; futópálya építés igényel-e nagyobb mérvű terep beavatkozást (például: bevágás, földfeltöltés);
- f) gyalogutakkal történő keresztezések bemutatása;
- g) jelenlegi növényzet bemutatása; futópálya építés igényel-e nagyobb mérvű beavatkozást a jelenlegi növényzetben (például: fakivágás, faültetés);
- h) futóélet, sporttevékenységek a futópálya vonzáskörzetében;
- i) mekkora területről várható a futókört használók köre (közvetlen lakókörnyezet, teljes település, környező település);
- j) térjen ki a futópálya létesítésének lakossági támogatottságára.

## 2. A támogatás forrása, mértéke, intenzitása:

A támogatás Magyarország 2025. évi központi költségvetésének terhére, hazai finanszírozásból kerül biztosításra. **A támogatás vissza nem térítendő, egy összegben, előlegként kerül folyósításra.**

**Az igényelhető támogatás összege futópálya típusonként:**

- a) **600 és 799 méter közötti** hosszúságú futópálya építése esetében a támogatás összege **legfeljebb 30 millió forint,**
- b) **800 és 999 méter közötti** hosszúságú futópálya építése esetében a támogatás összege **legfeljebb 48 millió forint,**
- c) **legalább 1000 méter** hosszúságú futópálya építése esetében a támogatás összege **legfeljebb 67 millió forint.**

#### **A támogatás intenzitása:**

Helyszínenként az összköltség (támogatási összeg + saját forrás) legfeljebb **60%-át** finanszírozza a Támogató a meghatározott támogatási összegek mértékéig.

**A támogatás intenzitása a fentiektől eltérően legfeljebb 80 % lehet azon település esetében,** amely a kedvezményezett települések besorolásáról és a besorolás feltételrendszeréről szóló 105/2015. (IV. 23.) Korm. rendelet alapján kedvezményezett településnek minősül.

**Az igényelhető támogatás összege ezen Támogatást igénylők esetében sem haladhatja meg az egyes pályatípusokhoz tartozó maximális támogatási összeget.**

**Egy település közigazgatási területén egy évben a Program keretében csak egy támogatási kérelem részesülhet támogatásban.**

A Támogatást igénylő a támogatással való elszámolás során köteles igazolni, hogy a vállalt saját forrást is a projekt megvalósítására fordítja. Nem képezi a saját forrás részét a megvalósítási helyszín értéke, ahol a futópálya létesül.

### **3. A Támogatást igénylők köre:**

Jelen támogatási konstrukció keretében kizárólag a következő gazdálkodási formakódok fogadhatóak el:

#### **I. Jogi személyiségű- és Jogi személyiség nélküli vállalkozás, Nonprofit gazdasági társaság és Egyéb gazdasági szervezet esetében**

- 113 - Korlátolt felelősségű társaság
- 114 - Részvénytársaság
- 116 - Közkereseti társaság
- 117 – Betéti Társaság

- 228 - Egyéni cég
- 231 - Egyéni vállalkozó
- 572 - Nonprofit korlátolt felelősségű társaság
- 573 - Nonprofit részvénytársaság
- 575 - Nonprofit közkereseti társaság
- 576 - Nonprofit betéti társaság

## II. Költségvetési- és költségvetési rend szerint gazdálkodó szervezetek esetében

- 311 - Központi költségvetési irányító szerv
- 312 - Központi költségvetési szerv
- 321 - Helyi önkormányzat
- 322 - Helyi önkormányzati költségvetési szerv
- 325 - Önkormányzati hivatal (költségvetési szerv)
- 327 - Helyi önkormányzatok társulása
- 328 - Területfejlesztési önkormányzati társulás
- 371 - Helyi nemzetiségi önkormányzat
- 372 - Helyi nemzetiségi önkormányzati költségvetési szerv
- 373 - Helyi nemzetiségi önkormányzatok társulása
- 381 - Költségvetési rend szerint gazdálkodó, központi költségvetési körbe tartozó szerv
- 382 - Költségvetési rend szerint gazdálkodó, önkormányzati költségvetési körbe tartozó szerv

## III. Nonprofit és egyéb nem nyereségérdekelt szervezet

- 515 - Országos sportági szakszövetség
- 516 - Egyéb sportszövetség
- 517 - Egyéb szövetség
- 519 - Egyesület jogi személyiséggel rendelkező szervezeti egysége
- 521 - Sportegyesület
- 525 - Vallási egyesület
- 528 - Nemzetiségi egyesület
- 529 - Egyéb egyesület
- 551 - Bevett egyház
- 552 - Bevett egyház elsődlegesen közfeladatot ellátó belső egyházi jogi személye
- 555 - Bevett egyház elsődlegesen vallási tevékenységet végző belső egyházi jogi személye

- 556 - Bejegyzett egyház
- 557 - Nyilvántartásba vett egyház
- 558 - Bejegyzett egyház és Nyilvántartásba vett egyház belső egyházi jogi személye
- 559 - Egyéb egyházi szervezet
- 561 - Közalapítvány
- 562 - Közalapítvány önálló intézménye
- 563 - Egyéb alapítvány önálló intézménye
- 565 - Alapítvány jogi személyiséggel rendelkező szervezeti egysége
- 566 - Kormány által létrehozott alapítvány
- 569 - Egyéb alapítvány
- 591 - Egyesülés
- 599 - Egyéb, jogi személyiségű nonprofit szervezet

#### 4. Az elszámolható és nem elszámolható költségek köre:

##### 4.1. Elszámolható költségek köre:

- a) A Program keretein belül csak a létesítmény kivitelezéséhez közvetlenül kapcsolódó költségek számolhatóak el.
- b) A Programban **tárgyi eszköz** elszámolására akkor van lehetőség, amennyiben az eszköz a Program céljának teljesítéséhez szükséges és azzal arányos mértékű, a létesítmény működésének része.
- c) **Azon támogatási kérelem esetében, ahol az összköltség (igényelt támogatás és saját forrás összesen) eléri az 50.000.000,- Ft-ot, kötelező könyvvizsgálatot lefolytatni,** amely során a könyvvizsgáló az elszámolás alapjául szolgáló dokumentumokat tételesen megvizsgálja, és nyilatkozatban igazolja, hogy azok megfelelnek a hatályos számviteli előírásoknak. A könyvvizsgálói nyilatkozattal kapcsolatos támogatói előírást a Támogatói okirat részletezi. A Programban a könyvvizsgáló díja elszámolható költségnek minősül.
- d) **Amennyiben a fakivágás a futópálya nyomvonaláról elengedhetetlen, a kivágott fa pótlása kötelező, annak költsége elszámolható.**
- e) Világítás, ivóvíz, értékmegőrző, padok, asztalok telepítése az összköltség (támogatás + saját forrás) maximum 5%-ának erejéig számolható el.

- f) A kötelezően előírt nyilvánosság keretében a támogatás tényéről, összegéről szóló tájékoztató tábla kihelyezésének összege (támogatás + saját forrás összesen) maximum bruttó 50.000 Ft.

**A Felhívás megjelenésének és a Támogatási kérelem benyújtási időszak kezdő napja közötti időszakban kizárólag tervezési költség számolható el, a Támogatást igénylő saját kockázatára, saját forrás terhére.**

ÁFA levonási jog:

- a) Amennyiben a kedvezményezett a beruházás, illetve a beruházás hasznosítása során általános forgalmi adó levonására nem jogosult, akkor a támogatás számításának alapja a projekt ÁFA-val növelt, bruttó összköltsége, azaz a projekt költségvetését bruttó módon kell megterveznie.
- b) Amennyiben a kedvezményezett ÁFA adóalany, vagy még nem ÁFA adóalany, de a beruházás, illetve a beruházás hasznosításával azzá válik és az általános forgalmi adó levonására jogosult, akkor a támogatás alapja a projekt költségének levonható ÁFA nélkül számított nettó összköltsége.
- c) A támogatást igénylő alanya az Áfa törvénynek, a támogatási kérelemben megjelölt, támogatásból finanszírozott tevékenységekkel kapcsolatban felmerült költségeire vonatkozóan **tételes elkülönítéssel** állapítja meg a levonható és a le nem vonható áfa összegét. Az elszámolásnál a tételes elkülönítés alapján megállapított le nem vonható áfa összeg kerülhet figyelembevételre
- d) A támogatást igénylő alanya az Áfa törvénynek, a támogatási kérelemben megjelölt, támogatásból finanszírozott tevékenységekkel kapcsolatban felmerült költségeire vonatkozóan **arányosítással** állapítja meg a levonható és a le nem vonható áfa összegét. Az elszámolásnál az arányosítás számítását mellékelni kell. Az arányosítás alapján megállapított le nem vonható áfa összeg vehető figyelembe



Az elszámolható költségek struktúrája, elszámolható költségkategóriák megnevezése:

Költségkategória megnevezése	*%-os korlát
<b>I. Működési kiadások</b>	
<b>1. Anyagköltség</b>	
<b>2. Igénybevett szolgáltatások</b>	
Szállítás, tárolás-raktározás	
Bérelti díjak (pl. eszköz-, gép-, terem bérelt)	
Jogi, ügyvédi, közjegyzői szolgáltatás	
Könyvviteli szolgáltatás, könyvvizsgálat	0,5 %
Közbeszerzési költségek	1 %
Egyéb szakértői szolgáltatás	
Projektmenedzsment költség	2,5 %
Hatósági díjak, engedélyek	2 %
<b>3. Személyi jellegű költségek</b>	2,5 %
Bérek költség	
Személyi jellegű egyéb kifizetések	
Bérfeladások	
Munkaadókat terhelő járulékok és szociális hozzájárulási adó	
<b>II. Felhalmozási kiadások</b>	
<b>Építési beruházások</b>	
Építés, helyiségek kialakítása, terület-előkészítés	
Felújítás (ingatlanok értékét és élettartamát növelő felújítások, korszerűsítések)	
Világítás, ivókút, értékmegőrző, padok, asztalok kihelyezése	5 %
<b>Eszközbeszerzés</b>	
<b>Egyéb beruházáshoz kapcsolódó költségek</b>	
Tervezés (pl. engedélyes, kivitelezési tervek, vázlat-tervek, létesítménytervek)	5 %
Üzembe helyezési munkák (mérnöki szolgáltatások, amennyiben az aktiváláshoz szükségesek)	2 %
<b>Immateriális javak</b>	
Szellemi termékek felhasználási joga, licencek	

Szellemi termékek beszerzése (szoftvertermékek, formatervezési minta, szabadalom stb.)	
--	--

**\*%-os korlát:** Az egyes költségsorok tekintetében megállapított százalékos korlátok az összköltségre (támogatás + saját forrás) vonatkozóan kerülnek számításra.

#### 4.2. Nem elszámolható költségek köre:

- a) Nem elszámolható költségnek minősül mindazon költség, amely nem kapcsolódik jelen Felhívás céljához és nem szerepel a 4.1. *Elszámolható költségek köre* pontban.
- b) Nem elszámolható költség továbbá, amely a támogatott tevékenység kezdő napjánál korábban, illetve a záró napjánál később teljesült, kivéve a tervezés és a könyvvizsgálat költsége. A teljesítés idejének megállapítása szempontjából a bizonylat alapjául szolgáló gazdasági esemény bekövetkezésének időpontja az irányadó.
- c) **Saját teljesítés saját forrás terhére sem számolható el.** A saját teljesítés alatt az egyes beruházási, szolgáltatási vagy egyéb tevékenységek saját kivitelezésben történő megvalósítása értendő, amelyek nem harmadik személyektől kerülnek beszerzésre. Olyan tevékenységek ezek, melyeket a Támogatást igénylő a saját szervezetén belül, külső résztvevők/beszállítók/partnerek bevonása nélkül el tud végezni, különösen a térítés nélkül végzett önkéntes munka és a felajánlás (adomány), kivéve személyi jellegű költség.
- d) A Programban **műszaki ellenőr költsége nem elszámolható**, a tevékenység ellátására a SZEOSZ futópálya kivitelezésében jártas, jogosultsággal rendelkező szakembert alkalmaz.
- e) Az üzemeltetéshez, karbantartáshoz szükséges eszközök nem elszámolhatók.
- f) A Programban rezsi költség nem elszámolható.
- g) A létesítendő futópálya helyszínéül szolgáló ingatlan vásárlási költsége.
- h) Nem számolható el költség nem független ajánlattevő által kiállított bizonylat alapján. Nem független az az ajánlattevő, amelyben a támogatást igénylő, illetve kedvezményezett vagy tulajdonosa (irányító vagy felügyeleti szerve), annak tagja, a szervezet nevében nyilatkozattételre, képviseletre jogosult személy, ezen személy Ptk. 8:1. § (1) bekezdés 2. pontja szerinti hozzátartozója, tulajdonosi, fenntartói, vagyongazdálkodói, irányítási, képviseleti, munkáltatói, vagy kinevezési jogokat gyakorol,

vagy fordítva, amely olyan szállítótól származik, amelynek tulajdonosa (irányító vagy felügyeleti szerve), annak tagja, a szervezet nevében nyilatkozattételre, képviseletre jogosult személy, ezen személy Ptk. 8:1. § (1) bekezdés 2. pontja szerinti hozzátartozója a kedvezményezett szervezetében vagy a másik ajánlattevő szervezetében tulajdonosi, fenntartói, vagyonkezelői, irányítási, képviseleti, munkáltatói vagy kinevezési jogokat gyakorol. Nem független továbbá az ajánlattevő, ha a támogatást igénylő, illetve kedvezményezett vagy másik ajánlattevő vonatkozásában partnernek vagy kapcsolt vállalkozásnak minősül. Nem független ajánlattevőnek minősül különösen a helyi önkormányzat 100 %-os tulajdonában álló gazdasági társaság.

## 5. Piaci ár alátámasztása:

Minden nettó 1.000.000 Ft feletti beszerzés esetében szükséges a piaci árat igazolni. Legalább **három darab egymástól és a Kedvezményezettől független, azonos tárgyú, összehasonlítható, a szerződés tárgyát várhatóan teljesíteni képes ajánlattevőktől megkért érvényes árajánlat csatolása szükséges** a szerződés vagy az írásban visszaigazolt megrendelő mellékleteként.

Amennyiben több ajánlattevőtől történik a beszerzése ugyanazon terméknek, abban az esetben a nyertes árajánlatadókon kívül további 2 ellenárajánlat igazolása szükséges.

Az árajánlatnak tartalmaznia kell legalább:

- az ajánlattevő megnevezését, aláírását,
- az ajánlat tárgyának megnevezését, műszaki paramétereit, szakmai jellemzőit,
- az ajánlat kiállításának dátumát,
- az egységárat, a nettó árat, az áfát és a bruttó árat.

Elektronikus, e-mailben történő árajánlat esetén is jól behatárolható módon érvényesülnie kell ezeknek a paramétereknek.

A nyílt kereskedelmi forgalomban beszerezhető eszközök és szolgáltatások esetén az írásos ajánlat kiváltható nyilvánosan közzétett árajánlatok bemutatásával (például: forgalmazó cégek honlapja, szálláskereső portálok, ár-összehasonlító oldalak). Ebben az esetben a beszerzés dokumentálása elektronikusan történik (például: online felületekről dátummal ellátott képernyőkép mentéssel – 3 darab). Az alátámasztó dokumentumokból (árajánlatok, kimutatások) egyértelműen megállapíthatónak kell lenniük a beszerzés műszaki-szakmai paramétereinek. A piaci ár igazolására a fentiekén kívül beszerzés tárgyára vonatkozó, arra szakosodott szervezetek által

végzett piackutatás, igazságügyi szakértő igénybevétele, vagy szakmai kamarák által ajánlott díjszabások alapján is van lehetőség.

Tárgyát tekintve mentes a piaci ár igazolása alól:

- közüzemi szolgáltatások költsége és díja,
- hatósági díjak, adók, közterhek,
- helyi és helyközi utazás szabott áras szolgáltatásai, útiköltség,
- jogszabály által biztosított kizárólagosság alapján végzett szolgáltatások.

**A piaci ár igazolása a Támogatási kérelem benyújtásához nem szükséges, a megvalósítási időszakban a Támogatói okirattal rendelkező Kedvezményezettek esetében kell igazolni.**

#### **6. Támogatási kérelem benyújtása:**

A Támogatási kérelem benyújtása a Támogató részéről lebonyolítói feladatokat ellátó Aktív- és Ökoturisztikai Fejlesztési Központ Nonprofit Korlátolt Felelősségű Társaság, Operatív Támogatáskezelő és Támogatásellenőrző Rendszerén (a továbbiakban: OTTER) keresztül történik, az [otter.aofk.hu](http://otter.aofk.hu) oldalon. A Támogatási kérelem benyújtása az OTTER felületen történő regisztrációt és annak jóváhagyását követően, a benyújtási határidőig a Támogatási kérelem teljes körű kitöltésével és a kötelezően előírt dokumentumok csatolásával lehetséges. A már elfogadott regisztrációval rendelkező szervezetek esetén nem szükséges új regisztrációs folyamat megindítása. A beadási határidő napján és az azt megelőző napon az OTTER felületen új regisztráció kezdeményezése nem lehetséges. A határidő után benyújtott támogatási kérelmek elfogadása nem lehetséges.

A Felhívásban előírt formai és tartalmi követelményeknek nem megfelelő Támogatási kérelem elutasítható, vagy ha a hibák, hiányosságok olyan jellegűek, hogy azok a hiánypótlás során pótolhatók, a Támogatást igénylő hiánypótlásra kerül felszólításra.

#### **7. A Támogatási kérelem elbírálása:**

**A beérkezett Támogatási kérelmek együttesen kerülnek elbírálásra a rendelkezésre álló keretösszeg erejéig, a benyújtás időpontja nem befolyásolja a döntést.**

## 8. A támogatás biztosításának egyéb feltételei, üzemeltetési, fenntartási feltételek:

- a) **Támogatást igénylő** vállalja a mellékelt műszaki leírásban részletezett rétegrend megvalósítását azzal, hogy az ott megadott rétegrend ajánlás, azonban attól eltérni kizárólag akkor lehet, ha egyéb az IAAF (Nemzetközi Atlétikai Szövetség) által minősített burkolatot használnak és ahhoz más rétegrendet ajánl a forgalmazó. Az eltéréshez a Támogató írásbeli hozzájárulása is szükséges.
- b) **Támogatást igénylő** vállalja a rekortán futópálya funkció szerinti fenntartását, folyamatos karbantartását és üzemeltetését a pénzügyi és szakmai beszámoló (a továbbiakban: *Beszámoló*) elfogadásától számított legalább 5 éves időtartamig (a továbbiakban: *fenntartási időszak*).
- c) **Támogatást igénylő** a fenntartási időszakban biztosítja az ingyenes és korlátozás nélküli használatot.
- d) **Támogatást igénylő** vállalja, hogy a fenntartási időszakban évente legalább 4 alkalommal szervez ingyenes futórendezvényt, közösségi futást vagy sportnapot a futópályán, amelyről az éves fenntartási jelentésben köteles beszámolni.
- e) **Támogatást igénylő** tudomásul veszi, hogy a Támogató és megbízottjai a megvalósítás időszakában, valamint a kivitelezés során bármikor ellenőrizhetik a munkafolyamatokat és betekinhetnek a kiviteli tervekbe is.
- f) **Támogatást igénylő** vállalja, hogy az elkészült futópálya átadására sajtónyilvános eseményt szervez, arról tájékoztatja a Támogatót a [kommunikacio@aofk.hu](mailto:kommunikacio@aofk.hu) címen, és jól látható helyre a támogatás tényéről, összegéről szóló tájékoztató táblát helyez ki a fenntartási időszak végéig.
- g) Támogatást igénylő vállalja, hogy az elkészült futókörön a jelen Felhívás részét képező **Műszaki leírás 10. Burkolatfestés című pontjában meghatározott felfestéseket, továbbá az Aktív Magyarország arculati követelményei szerinti logót 80 cm nagyságban két helyen, a futókör elején és annak felénél a pályára egy színnel (fehér), a futókör pálya anyagának megfelelő tartós technikával menetiránnyal szemben felfesti. Az Aktív Magyarország logót az Arculati kézikönyv tartalmazza. Az Arculati kézikönyv az OTTER felületen keresztül, a Program fül alatt érhető el.**

- h) A Támogatói okirat kiadását követően a Kedvezményezett a beszerzési (közbeszerzési) eljárás megindítása előtt köteles megkérni a Támogató hozzájárulását a kiviteli tervdokumentációról. A kiviteli tervdokumentációt a [tamogatas@aofk.hu](mailto:tamogatas@aofk.hu) e-mail címre szükséges megküldeni. A Kedvezményezett szabályszerűen csak a Támogató hozzájárulásával rendelkező kiviteli tervdokumentáció alapján valósíthatja meg a támogatott tevékenységet. A Kedvezményezett a Beszámoló elfogadása érdekében köteles igazolni a Támogató hozzájárulását a kiviteli tervdokumentációhoz. A kiviteli tervdokumentáció részeként az alábbiakat szükséges véleményezésre benyújtani:
- Kiviteli szintű műszaki leírás;
  - Metszetek;
  - A terepviszonyokat is bemutató helyszínrajz;
  - Amennyiben fakivágás, cserjeirtás történik, akkor az ezt ábrázoló favédelmi és fakivágási terv *(a települési zöldinfrastruktúráról, a zöldfelületi tanúsítványról és a zöld védjegyről szóló 282/2024. (IX. 30.) Korm. rendelet értelmében a közhasználatú területen lévő fás szárú növény kivágásához a hatóság engedélyét szükséges kérni)*;
  - Rétegtrend;
  - Költségbecslés.
- i) Kedvezményezett köteles a pálya kezdőpontjához legközelebb eső belépési pontnál tájékoztató táblát (Házirend) kihelyezni, mely a pálya használatának szabályait tartalmazza.
- j) A Támogató elvárása, hogy az üzemeltetéssel járó minden költséget a Támogatást igénylő vállalja, melyet a Támogatást igénylő a Támogatási kérelem benyújtásával egyidejűleg magára nézve kötelezőnek ismer el és vállal.

#### **9. A Támogatási kérelem részeként benyújtandó dokumentumok:**

1. A fejlesztéssel érintett megvalósítási helyszín(ek) 30 napnál nem régebbi nem hiteles tulajdoni lapja („nem hiteles szemle típusú”).
2. Idegen tulajdonon megvalósuló fejlesztés esetén tulajdonosi hozzájárulás (amennyiben vagyonkezelt területen a vagyonkezelő - a tulajdonos felhatalmazása alapján - a tulajdonos nevében a fejlesztéshez való hozzájárulás tárgyában eljárhat, vagyonkezelői hozzájárulás)

a fejlesztés megvalósításának támogatása és a fenntartási időszakban az üzemeltetéshez való hozzájárulás tárgyában.

3. Önkormányzat vagy önkormányzati szerv esetében az önkormányzat támogató írásos testületi döntésének csatolása a Támogatási kérelem benyújtásáról, a fenntartási időszakban az üzemeltetés vállalásáról, valamint a saját forrás biztosításának bemutatása.
4. Méretarányos helyszínrajz, amely legalább az alábbiakat tartalmazza:
  - nyomvonal, pálya hosszának és szélességének megjelölése;
  - belépési pont(ok), pályát keresztező gyalogutak megjelölése;
  - információ a terepviszonyokról (oldalesés, maximális terepesés);
  - meglévő fák, esetleges fakivágások, cserjeirtások megjelölése;
  - vízelvezetés bemutatása;
  - kapcsolódó sport- és szabadidős létesítmények feltüntetése.
5. Futópálya műszaki leírása, mely legalább az alábbiakat tartalmazza:
  - fejlesztés előtti állapot bemutatása (terepviszonyok, tervezési előzmények, jelenlegi növényzet),
  - pálya hosszának és szélességének bemutatása,
  - tervezett zöldfelületi beavatkozások bemutatása (Fatelepítés / fakivágás, cserjeirtás/telepítés),
  - a rétegtrend, szükséges földmunkák bemutatása (talaj megerősítés, bevágás, tereprendezési munkák), vízelvezetés szöveges bemutatása,
  - kapcsolódó sport- és szabadidős létesítmények szöveges bemutatása.
6. Munkanem részletezettségű költségvetés.
7. Amennyiben rendelkezésre áll, az alábbi adatok bemutatása: geodéziai felmérés, fafelmérés, tervdokumentáció.
8. Támogatást igénylő létesítő okirata (pl. alapító okirat, képviselő-testületi alakuló ülés jegyzőkönyvi kivonata, alapszabály, társasági szerződés).
9. Támogatást igénylő nyilvántartásba vételének igazolása (pl. cégbírósági bejegyzés, civil szervezetek nyilvántartása, törzskönyvi kivonat).
10. Támogatást igénylő képviseletében aláírásra jogosult személy(ek) 90 napnál nem régebbi aláírási címpéldánya, vagy ha a benyújtott dokumentum kiállításának dátuma régebbi, mint a támogatási igény benyújtásától számított 90 nap, a címpéldány mellett 30 napnál

nem régebbi nyilatkozat szükséges, miszerint az aláírási címpéldányon szereplő adatokban változás nem történt.

#### 10. Pénzügyi elszámolás:

A támogatás keretében záró pénzügyi elszámolás és szakmai beszámoló formájában egyszeri elszámolásra van lehetőség.

**Az elszámolásra vonatkozó szabályokat a szakmai beszámoló és részletes pénzügyi elszámolás, tartalmi és formai követelményekről szóló Útmutató tartalmazza, amely az OTTER felületen keresztül, a Program fül alatt elérhető.**

A Beszámoló benyújtásához a SZEOSZ nyilatkozata szükséges a projekt megvalósulásáról, a Kedvezményezett által összeállított szakmai beszámoló és részletes pénzügyi elszámolás előzetes jóváhagyásáról, amely tartalmazza továbbá, hogy a projekt a Támogató által jóváhagyott kiviteli terveknek megfelelően valósult meg.

#### 11. Az Országos Futópálya-építési Program 2025 időrendje, határidői:

Támogatási kérelem benyújtási időszak kezdő napja	Regisztrációs határidő	Benyújtási határidő	Megvalósítási időszak legkorábbi kezdő dátuma	Megvalósítási időszak legkésőbbi záró dátuma	Beszámoló benyújtásának határideje
2025. január 6.	2025. február 12. 16:00 óra	2025. február 14. 16:00 óra	2025. január 1.	2026. március 31.	Megvalósítás záró dátumától számított 2 hónap

A Támogató fenntartja a jogot, hogy jelen Felhívást indokolt esetben módosítsa, felfüggeszse vagy visszavonja, melyről közleményt tesz közzé. A Felhívás visszavonása esetén az eljárást eredménytelennek nyilvánítja.

#### 12. Kapcsolattartás:

A Támogatási kérelemmel kapcsolatos kérdés esetén az alábbi elérhetőségeken tud tájékozódni:



1. Műszaki-szakmai tartalommal kapcsolatban:

[futopalya@szeosz.hu](mailto:futopalya@szeosz.hu);

2. Pénzügyi, jogi kérdéssel, valamint a Támogatási kérelem benyújtásával kapcsolatban:

[tamogatas@aofk.hu](mailto:tamogatas@aofk.hu)

### **13. Mellékletek és segédletek:**

1. Futópálya műszaki leírás
2. Futókör burkolatának ajánlott rétegrendje (Mintametszet)
3. Gumitégla és rekortán burkolat csatlakozása (Mintametszet)
4. Függelék a pálya kialakításhoz

## FUTÓPÁLYA MŰSZAKI LEÍRÁSA

A Műszaki leírásban felsorolt javaslatok és előírások általános szabályok. Kérjük, vegyék figyelembe, hogy a pálya felépítése a szintetikus felület mellett a pálya alapját és a járulékos építményeket is tartalmazza, amelynek kialakítása helyszínen specifikus kell legyen.

### 1. Szélesség

A futópálya szélességének meghatározásánál két nyomsáv biztosítása szükséges, ami minimum 120-140 cm-es szélességet jelent, az ideális méret pedig 150-180 cm. A futófelület szélességébe a szegély nem számít bele, akkor sem, ha borítás van rajta.

Sporttechnológiai szempontból kívánatos 0.5 méteres oldalakadály távolság tartása.

Esetleges botlásnál szükséges biztonsági távolság.

### 2. A pályaszerkezettel szemben támasztott követelmények

A szabadidős futópályák burkolatának kialakításához a rétegrend kiválasztása a megrendelő igénye, valamint a Nemzetközi Atlétikai Szövetség (a továbbiakban: IAAF) ajánlás figyelembevételével történik. Kopásálló, napsugárzás álló, UV álló faggyal és árvízzel szemben ellenálló.

Az előírt erőelnyelés – rugalmasság – Force Reduction 40-50% közt kell legyen (IAAF ajánlás, standard versenypályán legfeljebb 35%).

A tervezett futópálya felső műanyag rétegének rendelkeznie kell az IAAF által kiadott minőségi bizonyítvánnyal (certificate).

### 3. A tervezett futópálya rétegrendje

A futópályák anyagául vízzáró, ún. finischer réteggel lezárt szendvics szerkezetű burkolatot javasolunk, például (POLYTAN, Conipur), ami teljesíti az előírt Force Reduction 40-50% közötti értéket.

Ajánlott rétegrend: vízzáró rétegrend (pl. Conipur SW)

- 5 mm vtg. PUR

- 
- 10 mm vtg. EPDM
  - 25 mm vtg. AC-8 szemszerkezetű vízzáró aszfalt
  - 40 mm vtg. AC-11 szemszerkezetű vízzáró aszfalt
  - 40 mm vtg. 0/20 zúzottkő
  - 250 mm vtg. 22/55 vagy 22/33 zúzottkő
  - 100g/m<sup>2</sup> nem szótt geotextil (opcionális)
  - altalaj Trg= 90%-ra tömörítve.

#### **4. Szegély**

A futópályát mindkét oldalról süllyesztett szegéllyel kell lehatárolni. A vízelvezetés és a pályaszerkezet időtállósága miatt fontos, hogy a betonszegélykő felső síkja ne legyen lekerekítve, teljesen sík legyen!

Betongerenda szegély alatt:

C16/20-XC4-XF2-32-F3

#### **5. Egyedi pályaszerkezetű szakaszok**

Mivel a műanyag burkolatok a nehéz terhelést csak igen korlátozottan bírják elviselni, ezért ahol közúti forgalom van rajta, vagy rendszeres ipari forgalom, ott a műanyag pályaszerkezetet meg kell szakítani. Erre alkalmas a betonelemes burkolat megépítése, vagy az aszfalt pályaszerkezet is.

A műanyag burkolatnak szintben kell csatlakozni a jelenleg is meglévő térburkolatos átjárókhöz, vagy pálya szakaszokhoz.

#### **6. Oldalesés**

A pálya keresztirányú esése 0.4 - 1.0 % közt kell legyen (Keresztesés ld.: IAAF manual 2.2.2.2. fejezet).

A műanyag felszíne egy szintbe kerül a süllyesztett betonszegéllyel.

---

## **7. Terepkiegyenlítés**

A lágypályák terepváltások kedvezőek. Maximum 10% legyen a legmeredekebb szakasz. Egyenetlen terep esetén célszerű tereprendezéssel mérsékelni a terephullámzást (feltöltés, bevágás), a földtömeg egyensúly megtartása mellett.

## **8. Építés, építéstechnológia**

A süllyesztett szegélyek megépítése után, finisherrel kell a pályaszerkezeti rétegeket megépíteni. A tömörítés vibróhengerrel vagy vibrólappal történik a zúzott kő rétegeken. Az aszfaltot az Útügyi Műszaki Előírás szerint kell készíteni. Járdafinisheres behúzással és járda hengerrel kell tömöríteni. Próbatestet 250 méterenként kell venni.

A kész burkolaton kerülendő a gumikerekes járművek közlekedése, - főként a fordulás!

## **9. Karbantartás**

### **9.1. Tisztítás:**

Rendszeresen el kell távolítani a pályára hullott port, cigaretta csikket vagy más szemetet forgó szintetikus szálú kerekeken guruló seprűgép vagy kombinált seprűs porszívó segítségével.

A szintetikus felületeket az egyéb szeméttől tiszta folyóvízzel ajánljuk tisztítani. Zsír és olajfoltokat lúgos hatású, oldószeres vízzel lehet eltávolítani.

### **9.2. Megengedhető terhelés:**

Fontos, hogy a szintetikus felületen haladó gépjárművek megfelelően széles, alacsony profilú gumival rendelkezzenek, ahol a maximális kerékterhelés 0,1 tonna lehet, figyelembe véve az alépítmény terhelhetőségét is.

A kocsi haladása egy gyalogos sebességét ne haladja meg. Kerülje az éles kanyarokat, a hirtelen gyorsítást és fékezést. Gondoskodjanak róla, hogy a gépekből olaj, zsír vagy üzemanyag ne kerüljön a felületre.

---

### 9.3. Használat:

A Polytan szintetikus sportpályák kizárólag sporttevékenységre használhatóak. Csak megfelelő sportcipő használata megengedett. A különböző sporttevékenységre az ún. sima talpú tréning cipők mellett 6 mm-es, 9 mm-es szöges cipők használhatók. Ha nem sportra használják a pályát, tegyék meg a megfelelő intézkedéseket a pálya védelme érdekében.

### 9.4. Javítás:

Amennyiben a pálya javítása szükségessé válik rongálás, vagy nem megfelelő használat miatt, kérjük, hogy vegyék fel a kapcsolatot a [tamogatas@aofk.hu](mailto:tamogatas@aofk.hu) email címen keresztül a további károk megakadályozása és a megfelelő javítás érdekében.

## 10. Burkolat festés

Az új műanyag burkolatra felfestéseket kell készíteni.

- Jelentősebb gyalogosáramlatú keresztezéseknél a pálya hossz tengelyével párhuzamosan „F U T Ó P Á L Y A” feliratokat kell készíteni a műanyagra, mindkét irányban a keresztező gyalogosok felé.

-A futók számára 500 méterenként egy – egy keresztirányú résztáv felfestést kell készíteni: 500m, 1000m 1500m stb.

Az Aktív Magyarország arculati követelményei szerinti logót 80 cm nagyságban két helyen, a futókör elején és annak felénél a pályára egy színnel (fehér), a futókör pálya anyagának megfelelő tartós technikával menetiránnyal szemben szükséges felfesteni.

## Futókör burkolatának ajánlott rétegrendje

M = 1:20

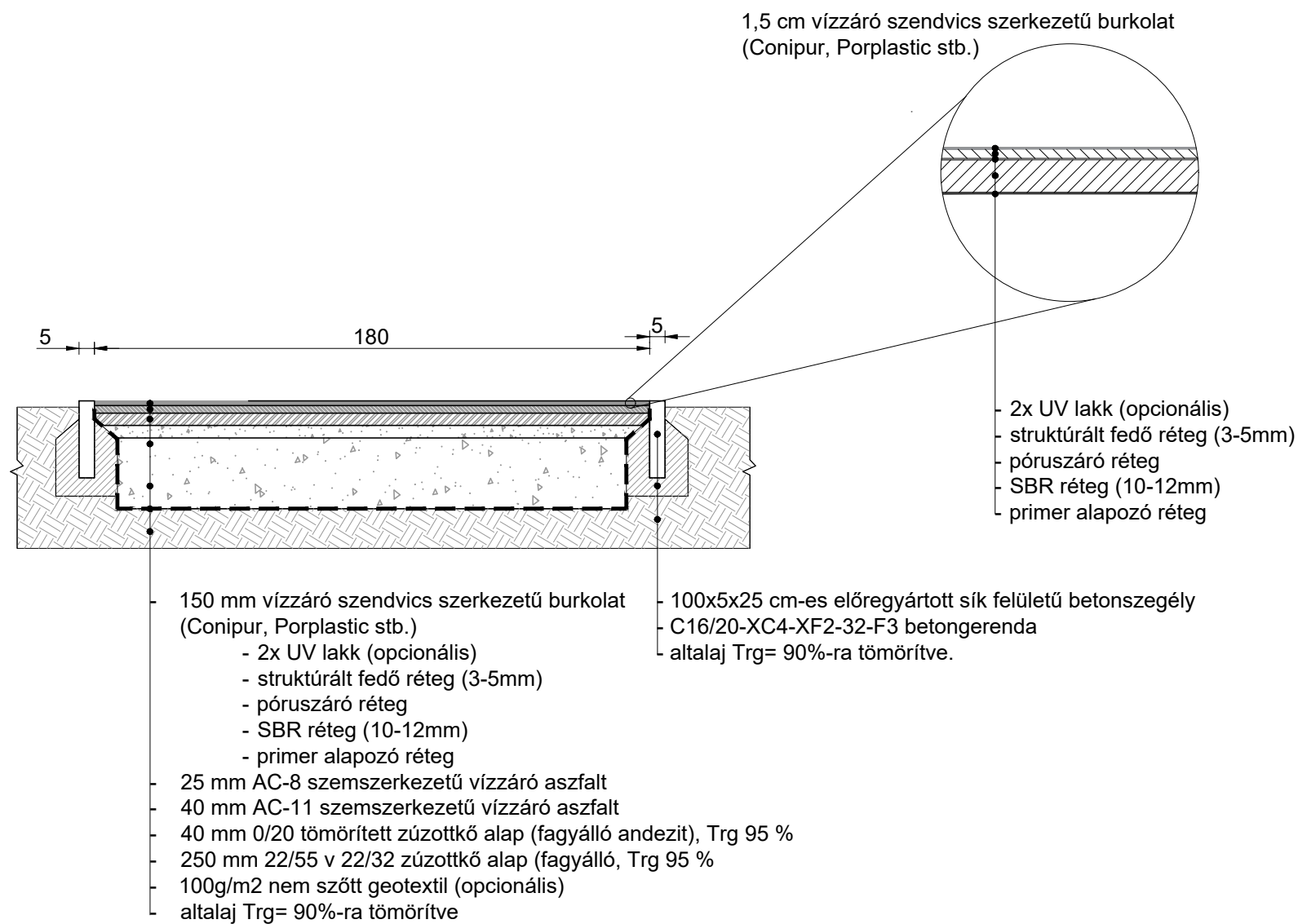

## Gumitégla és rekortán burkolat csatlakozása

M = 1:25

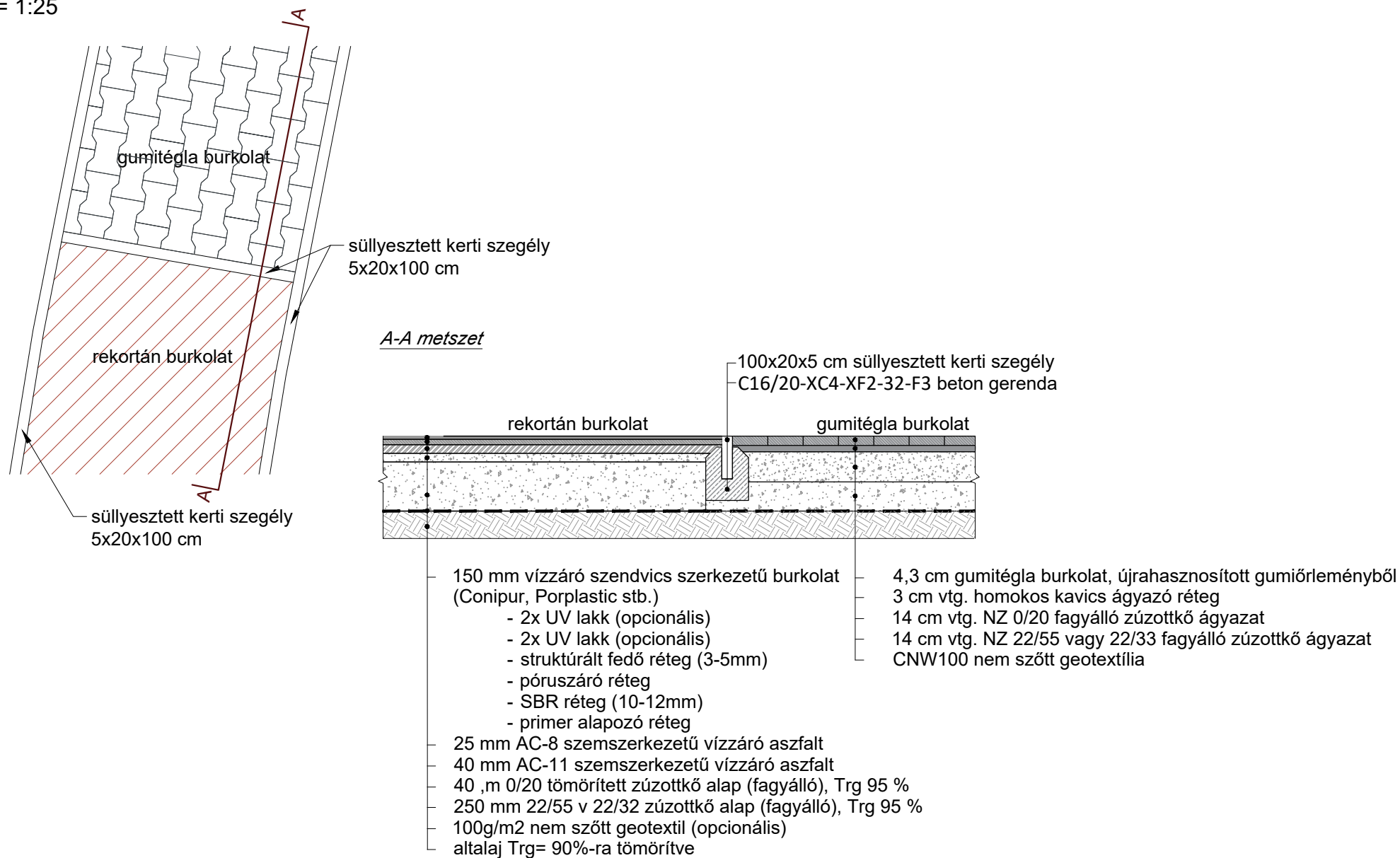

## FÜGGELÉK A PÁLYA KIALAKÍTÁSHOZ:

Jó példa:



Egy körben jól végigfutható pálya, lendületes kanyarokkal  
Előny, ha kialakítható egy 100-200m-es sprint szakasz

Rossz példák:

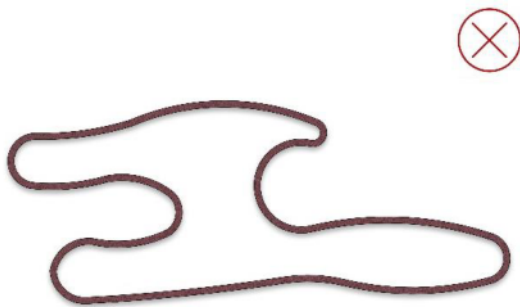

Szükségtelen számú kanyar, éles irányváltások

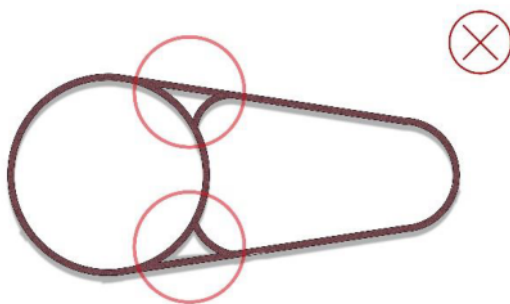

Belső hurkok, útkereszteződések

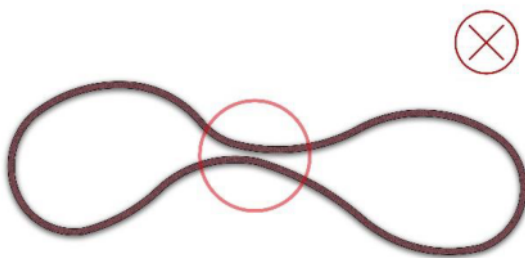

Közel futó pályaszakaszok, hurkok

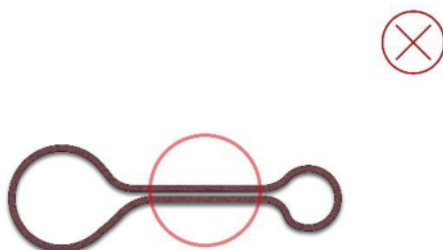

Közel futó párhuzamos szakaszok





Pálya oda-vissza irányú közös szakasszal



Nyomvonal korrekció:

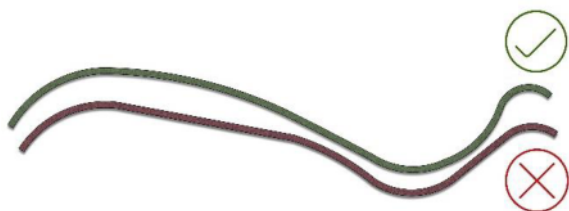

bizonytalan irányváltások HELYETT:  
kevés számú, lendületes ív

Terep kiegyenlítés:

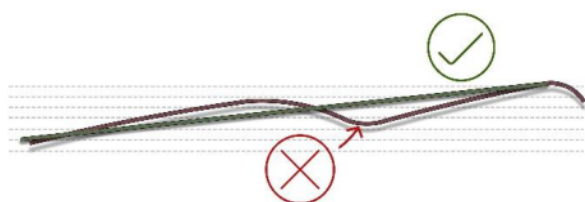

Lágy terepváltások kedvezőek. Max. 10%  
legyen a legmeredekebb szakasz. Egyenetlen  
térp esetén célszerű tereprendezéssel  
mésékélni a terephullámzást (feltöltés,  
beágás), a földtömeg egyensúly megtartása  
mellett